



ATS-2D, ATS-2DR, ATS-2WR

Ceas analogic de cuplare cu program zilnic/săptămânal



Caracteristici

- Temporizatorul mecanic este o alternativă simplă și ieftină la întrerupătoarele digitale pentru controlul în timp real al sistemelor de încălzire, ventilație, răcire, iluminat sau al pompelor.
- Rezerva de funcționare după deconectarea alimentării până la 150 de ore după o încărcare completă.
- Capac transparent sigilabil al panoului frontal.
- Pachetul ATS-2DR include o șină DIN din plastic.
- Selectarea modurilor de funcționare prin intermediul comutatorului de pe panou:

ATS-2D, ATS-2WR

- ⓪ cuplează automat în funcție de programul setat
- I cuplează permanent
- O decuplează permanent

ATS-2DR

- I cuplează permanent
- II cuplează automat în funcție de programul setat

Conexiune

ATS-2D, ATS-2WR 16 (4)A 250 V 230 V 50/60 Hz

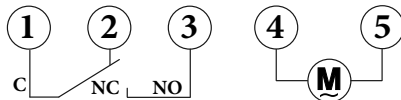

ATS-2DR 16 (4)A 250 V 230 V 50/60 Hz

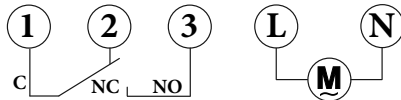

Setări

Intervalul minim de comutare:

- zilnic 30 de minute (1 segment)
- săptămânal 210 minute (1 segment)

Temperaturile înalte pot afecta precizia temporizatorului

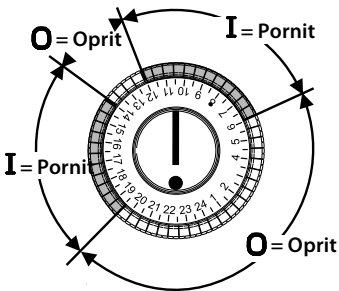

Exemplu:
 06:00 ... 12:00 Pornit
 12:00 ... 14:00 Oprnit
 14:00 ... 19:30 Pornit
 19:30 ... 06:00 Oprnit

ATS-2D, ATS-2WR

ATS-2DR

Împingeți segmentele până la capăt Împingeți segmentele până la capăt

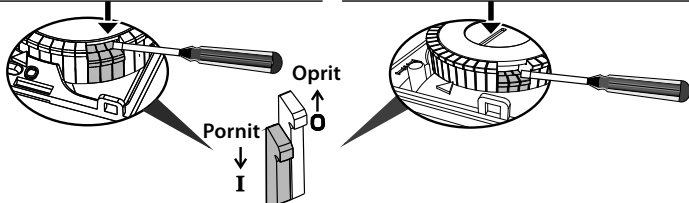

Descriere

ATS-2D, ATS-2WR

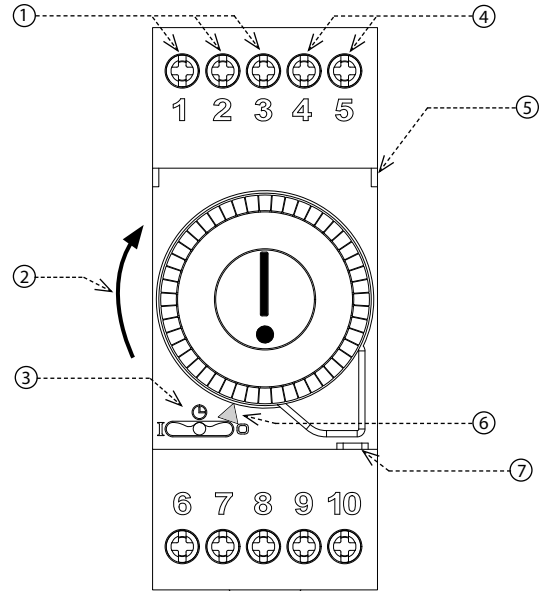

1. Contact de ieșire (1-2-3)
2. Sensul de rotație a discului de programare
3. Comutator moduri de funcționare
4. Bornele tensiunii de alimentare (4-5)
5. Capac de deschidere transparent
6. Indicator de timp
7. Loc de sigilare

ATS-2DR

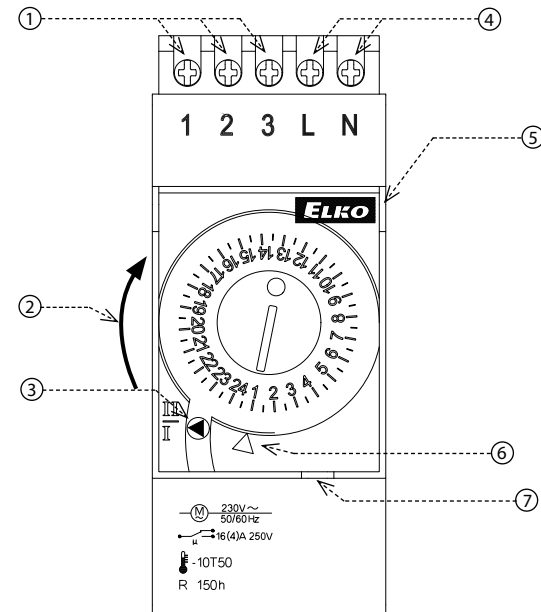

1. Contact de ieșire (1-2-3)
2. Sensul de rotație a discului de programare
3. Comutator moduri de funcționare
4. Bornele tensiunii de alimentare (L-N)
5. Capac de deschidere transparent
6. Indicator de timp
7. Loc de sigilare

Mod de operare

- 1 cuplează automat în funcție de programul setat
- 2 cuplează permanent
- 3 decuplează permanent

ATS-2D, ATS-2WR

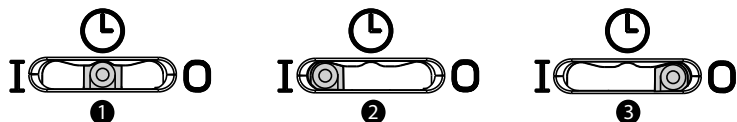

ATS-2DR

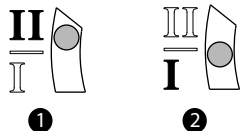

Rezervă de putere (numai pentru modelele ATS-2DR, ATS-2WR)

Ceasul de cuplare va începe să funcționeze la aproximativ 5 minute după conectarea la sursa de alimentare. După aproximativ 72 de ore de la conectare la sursa de alimentare, rezerva de funcționare de 150 de ore este complet reîncărcată.

Parametrii tehnici

	ATS-2D	ATS-2DR	ATS-2WR
Alimentare			
Terminalele pentru alimentare:	4-5	L-N	4-5
Tensiunea de alimentare:	AC 230V (50/60 Hz)		
Consum (max.):	1.6 VA/1 W		
Tol. tensiunii de alimentare:	-10%; +10 %		
Circuit de timp			
Program:	zilnic	zilnic	săptămănal
Numărul de segmente de comutare:	48		
Intervalul minim de comutare:	30 minute	30 minute	3.5 de ore
Precizie în operare:	±2 s/cel		
Rezerva de putere:	×	max. 150 de ore	
Ieșire			
Tip de contacte:	1x comutare (AgNi)	1x comutare (AgCdO15)	1x comutare (AgNi)
Curentul evaluat:	16 A/AC1		
Decuplare:	3500 VA/AC1		
Tensiunea comutată:	250 V AC		
Durata de viață mecanică:	2.000.000 op.	100.000 op.	2.000.000 op.
Durata de viață electrică (AC1):	100.000 op.	30.000 op.	100.000 op.
Alte informații			
Temperatura de operare:	-10 .. +50 °C		
Temperatura de stocare:	-10 .. +50 °C		
Rezistența dielectrică:	AC 4kV (alimentare - ieșire)		
Poziția de funcționare:	orice poziție		
Montaj/șină DIN:	Șină DIN EN 60715		
Grad de protecție:	IP20		
Categoria de supratensiune:	III.		
Grad de poluare:	2		
Marimea maxima a cablului (mm ²):	max. 1x 4, 2x 1.5/ max. 1x 4, 2x 1.5		
Dimensiuni:	91 x 36 x 61 mm		
Greutate:	120 g		
Standarde de calitate:	EN 61812-1, EN 60730-1		

Setarea orei - program zilnic

Nu rotiți în sens invers acelor de ceasornic

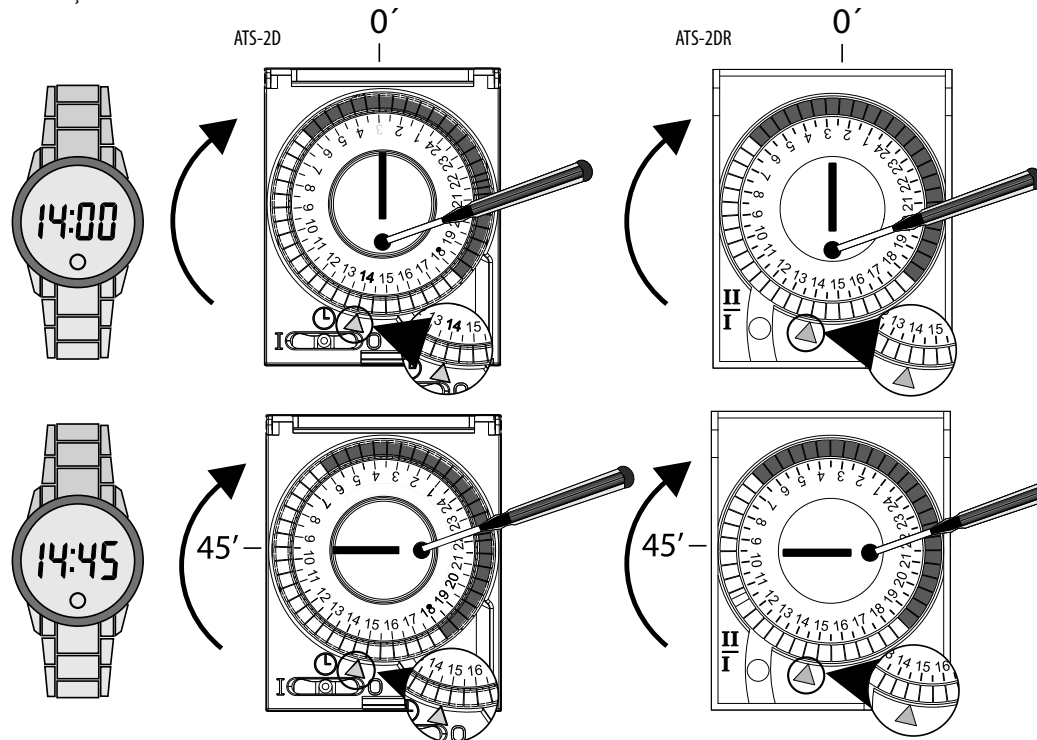

Setare zi / oră - program săptămănal

Nu rotiți în sens invers acelor de ceasornic

ATS-2WR

Exemplu: 3 = miercuri, 14:45

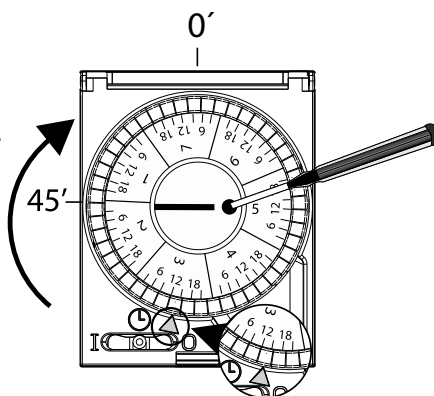

Avertizare

Dispozitivul este proiectat pentru conectare la rețea de alimentare monofazată de 230 V AC și trebuie instalat în conformitate cu reglementările și standardele în vigoare în țara respectivă. Instalarea, conectarea, setarea și operarea pot fi efectuate numai de către o persoană cu calificare electrotehnică corespunzătoare, care este familiarizată cu instrucțiunile și cu funcționarea dispozitivului. Dispozitivul conține protecții împotriva vârfurilor de supratensiune și a impulsurilor perturbatoare din rețeaua de alimentare. Cu toate acestea, pentru funcționarea corectă a acestor protecții, în instalație trebuie să fie instalate protecții adecvate de un nivel superior (A, B, C) și, în conformitate cu standardul, trebuie asigurată suprimarea dispozitivelor de conectare (contactoare, motoare, sarcini inductive etc.). Înainte de a începe instalarea, asigurați-vă că echipamentul nu este sub tensiune și că întrerupătorul principal este în poziția „OPRIT”. Nu instalați dispozitivul în apropierea surselor de interferențe electromagnetice excesive. Prin instalarea corectă a dispozitivului se asigură o circulație perfectă a aerului, astfel încât temperatura maximă admisă de funcționare a dispozitivului să nu fie depășită în timpul funcționării continue și la temperaturi ambiante mai ridicate. Pentru instalare și reglare, utilizați o șurubelniță cu lățimea de aproximativ 2 mm. Rețineți că acesta este un dispozitiv complet electronic și procedați la instalare în consecință. Funcționarea fără probleme a dispozitivului depinde, de asemenea, de modul de transport, depozitare și manipulare anterior. Dacă găsiți orice semne de deteriorare, deformare, funcționare defectuoasă sau lipsă a vreunei piese, nu instalați acest dispozitiv și reclamați-l la vânzător. La sfârșitul duratei sale de viață utilă, produsul trebuie tratat ca deșeu electronic.